

Wi-Fi solární venkovní infračervený alarm se zvukovou signalizací

Uživatelská příručka

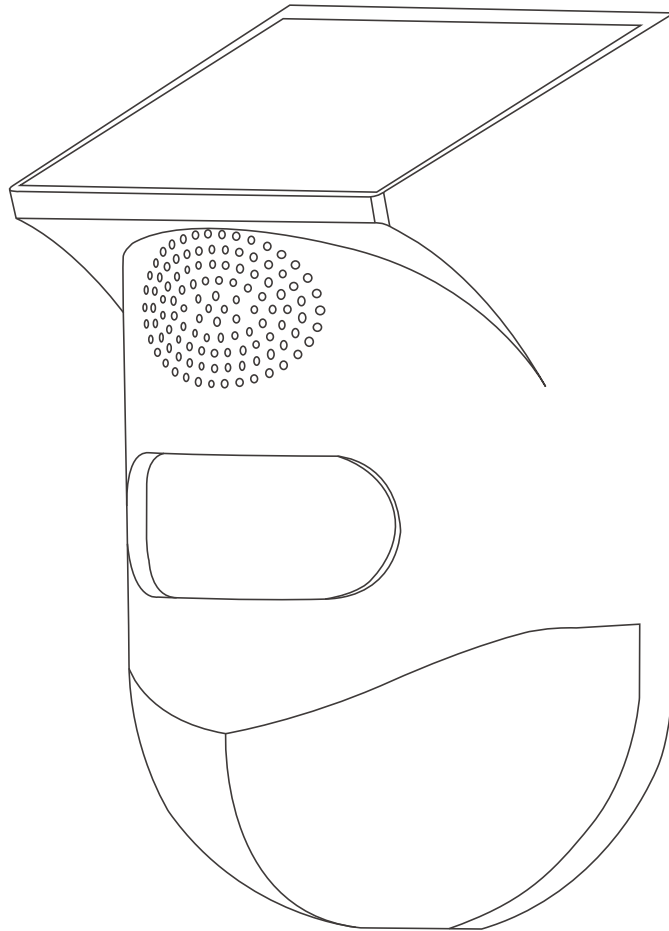

PST-CT80WR

I Popis výrobku

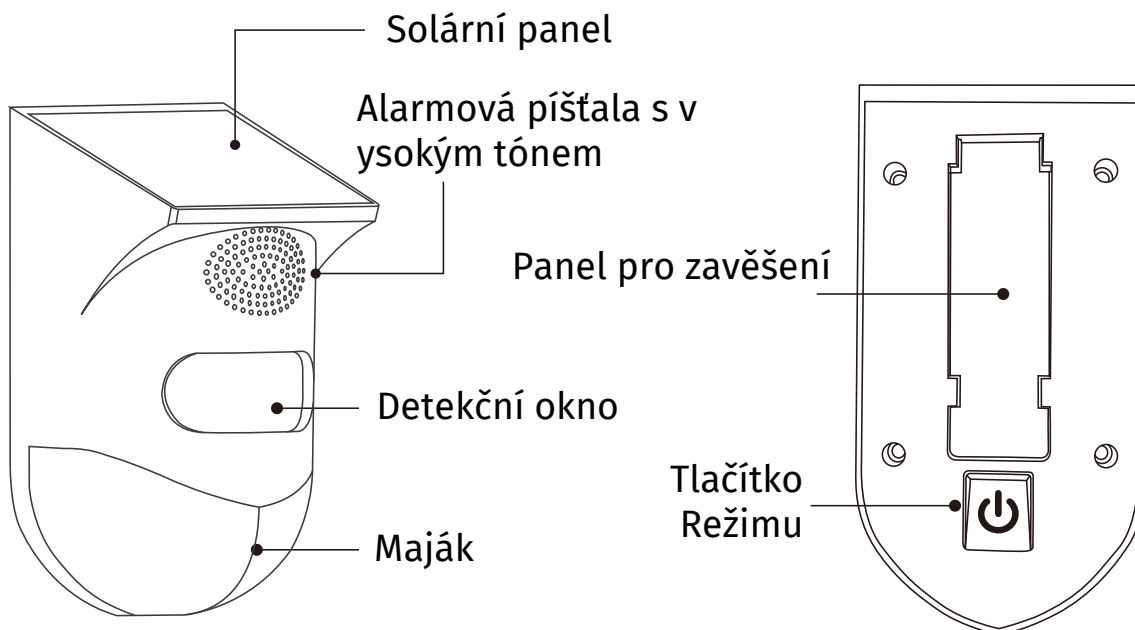

II. Nastavení režimu pomocí tlačítka režimu (8 typů)

Režimy měníte krátkými stisky tlačítka Režimu:

Verze alarmu 2022:

1. Stisk (Di): maják i zvuková výstraha 24h
2. stisk (di-di): pouze maják 24h (zvuková výstraha vypnutá)
3. Stisk (di-di-di): pouze v noci maják i zvuková výstraha
4. stisk (di-di-di-di): pouze v noci maják (zvuková výstraha vypnuta)
5. stisk (di-di-di-di-di): párování s dálkovým ovladačem
6. stisk: odstranění ovladače
7. stisk: vypnutí

Dlouhý stisk po dobu 5 sekund spustí párovací režim s aplikací

Verze alarmu 2025:

1. Stisk (Di): maják i zvuková výstraha 24h
2. Stisk (di-di): pouze v noci maják i zvuková výstraha
3. Stisk (di-di-di): pouze v noci maják (zvuková výstraha vypnuta)
4. stisk (di-di-di-di): párování s dálkovými ovladači
5. stisk (di-di-di-di-di): vypnutí





Dlouhý stisk po dobu 5 sekund spustí párovací režim s aplikací

Tovární nastavení (odstranění ovladačů) : podržte tlačítko po dobu 10 sekund, ozve se dlouhé di a světlo se rozsvítí

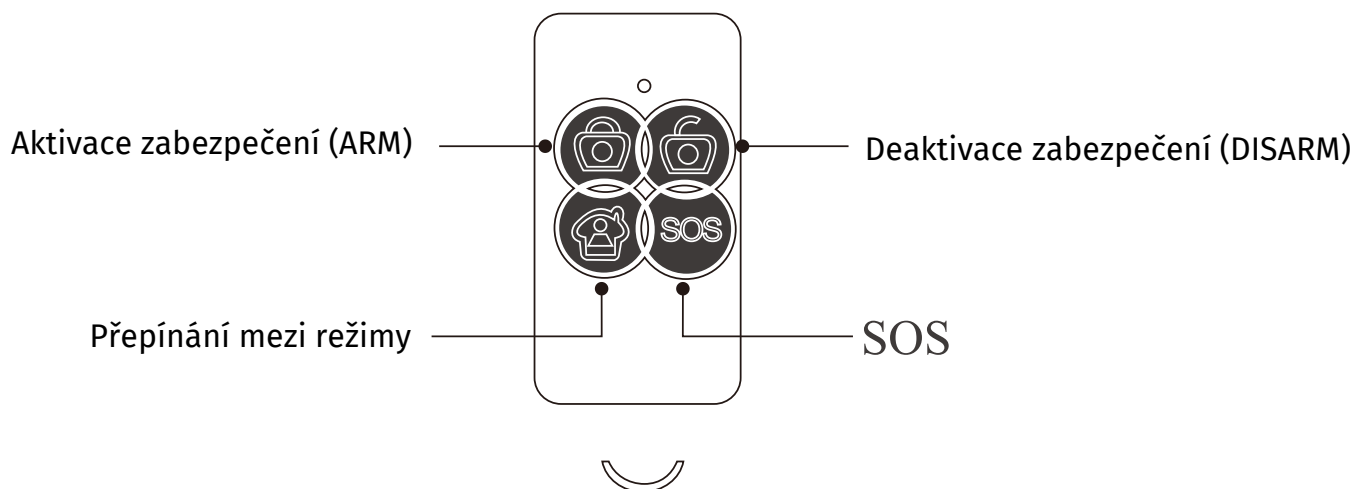
III DÁLKOVÝ OVLADAČ

Verze 2022



	Spuštění 24h režimu alarmu, detekce je aktivní
	Při alarmu tímto tlačítkem zrušíte, detekce je deaktivovaná
	Změna režimu práce
	Spustí zvukový alarm a blikání majáku

Verze 2025

Režim 1: Aktivace zabezpečení
(zvuk i světlo 24h)



Deaktivace zabezpečení (DISARM)

Režim 2: Aktivace zabezpečení
(zvuk i světlo pouze v noci)

Režim 3: Aktivace zabezpečení v noci
(pouze světlo, zvuk vypnutý)

Pro párování s novým ovladačem stačí přejít do režimu párování s ovladačem (v.2022 - 5 krátkých stisků tlačítka, v.2025 - 4 krátké stisky tlačítka) a na novém ovladači stisknout jakékoliv tlačítko.

IV. TUYA SMART

1. Stáhněte a nainstalujte aplikaci



Tuya Smart



Smart Life

Aplikace jsou totožné, liší se pouze v malých drobnostech.

2. Provedte registraci v aplikaci

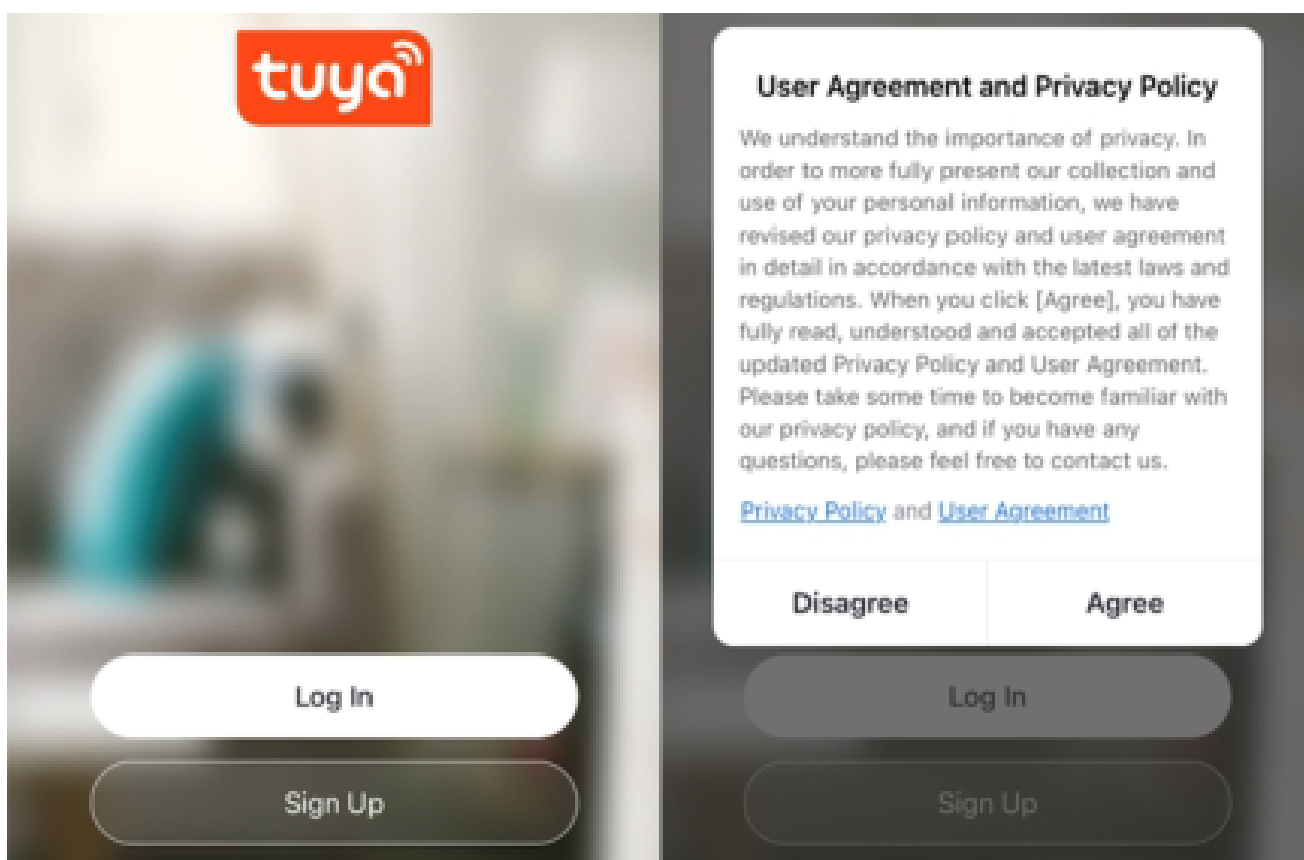

3. Spárujte alarm s aplikací

1

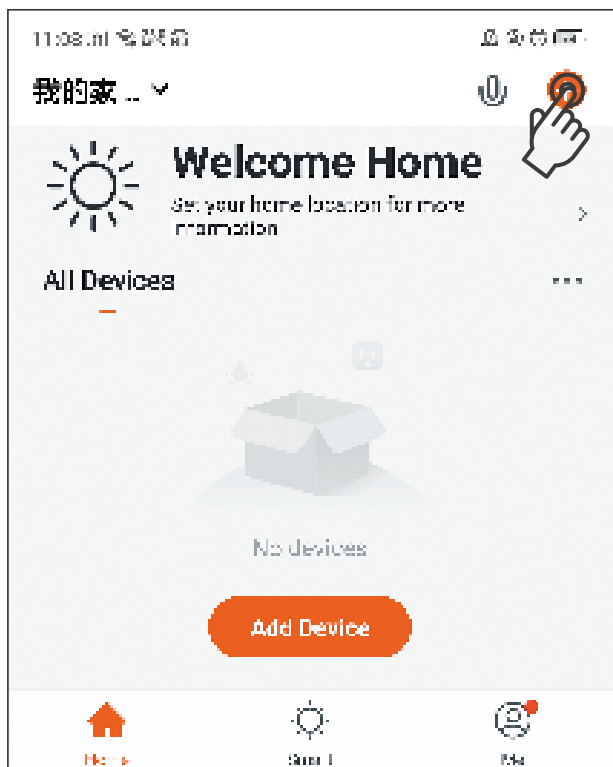

V pravém horním rohu tapněte na "+"

2

Podržte tlačítko alarmu po dobu 5 sekund. Alarm by se měl automaticky již objevit mezi zařízeními pro párování.

3

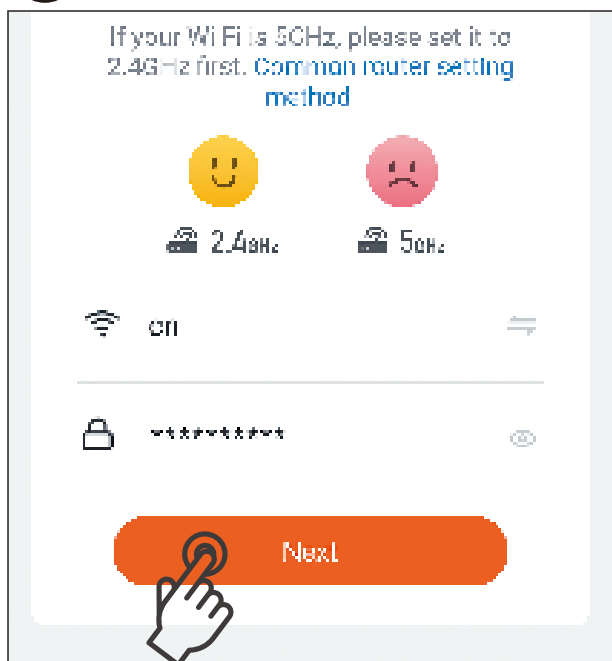

Zadejte údaje od Vaší WiFi sítě. Váš telefon musí být připojený k téže síti, jako chcete mít alarm. Není dovoleno použití 5GHz sítě.

V.Návod k montáži

Přestože má detektor vysoký výkon, je třeba se při instalaci pokud možno vyvarovat následujících nesprávných způsobů instalace, abyste zajistili lepší a stabilnější detekci.

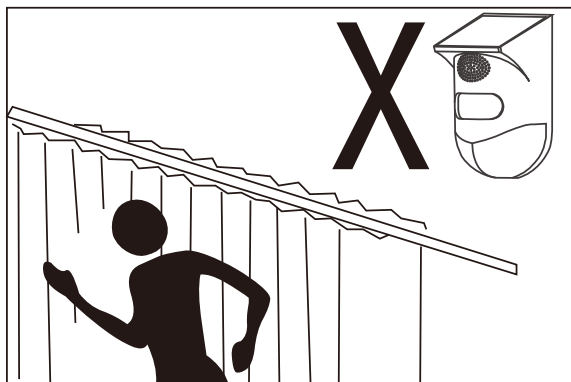

Neinstalujte poblíž chodníků, či silnice s rušným provozem

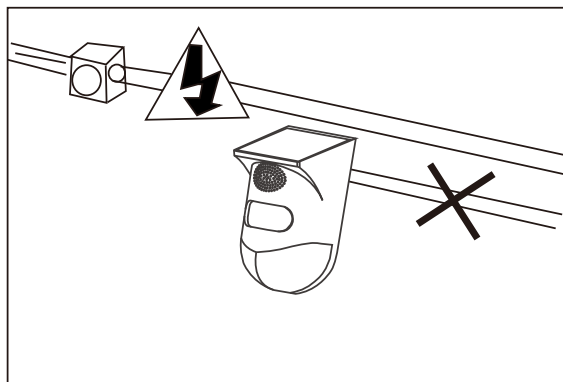

Neinstalujte poblíž míst s vysokým napětím

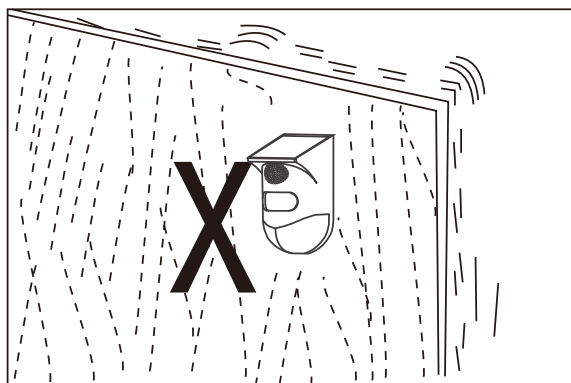

Neinstalujte na nerovný povrch

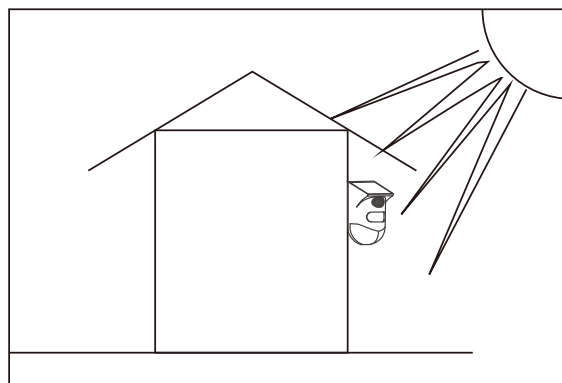

Ujistěte se, že je instalace v místech kam dopadají paprsky slunečního záření pro správné dobíjení baterie

Výška instalace:

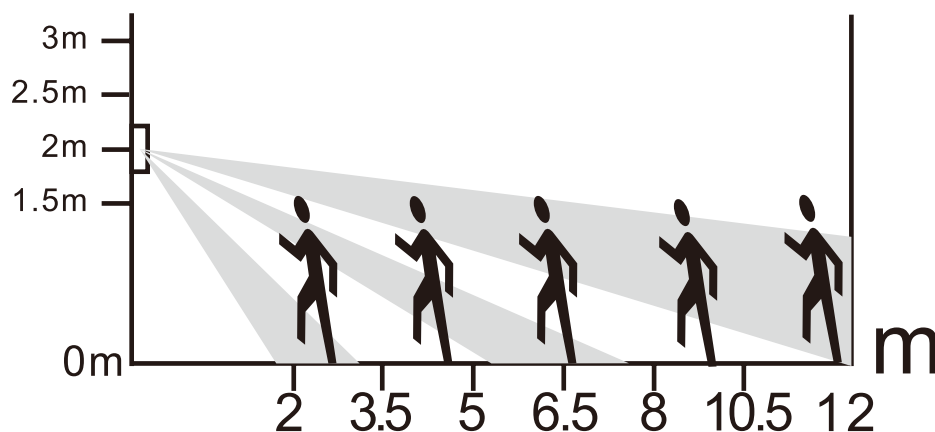

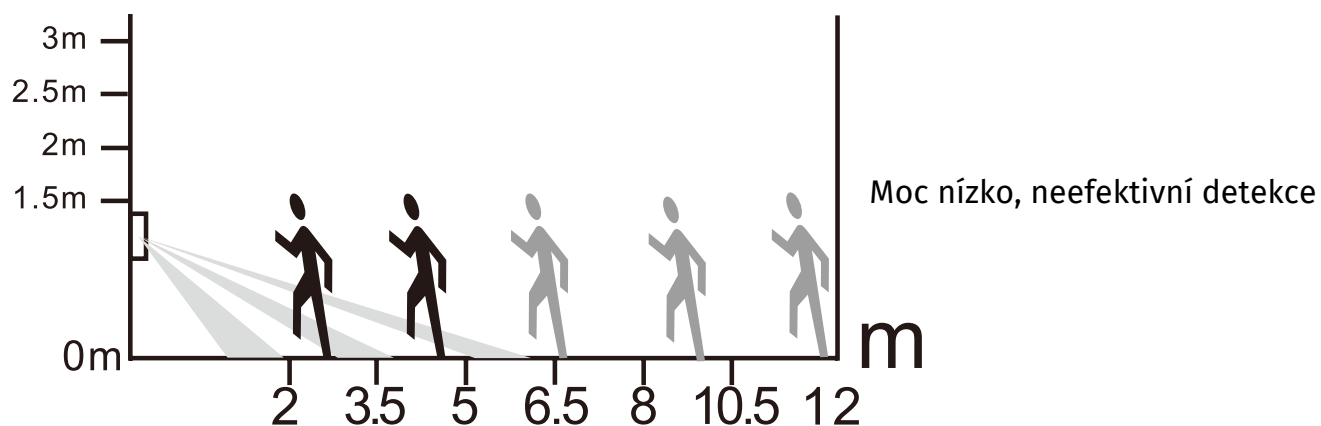
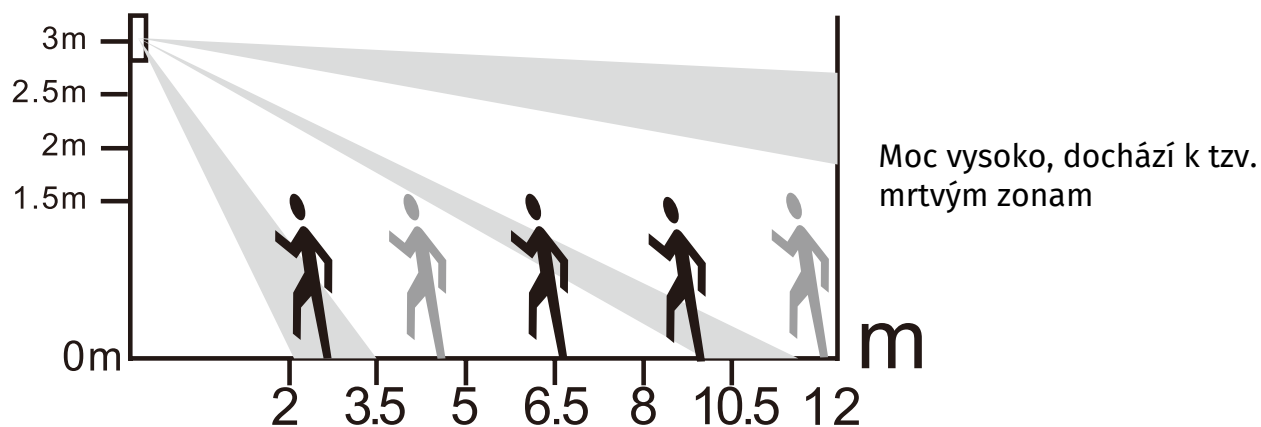

VI. Postup instalace

- 1 Nakreslete si vodící čáry pro správné vyvrtání děr. Klavímem zatlučte hmoždinky

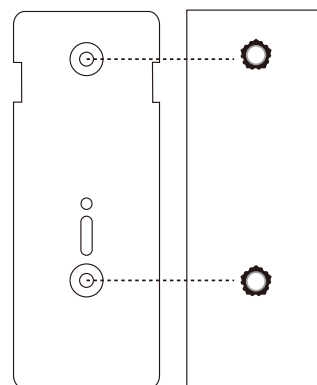

- 2 Držák přišroubujte pomocí šroubů nacházejících se v balení

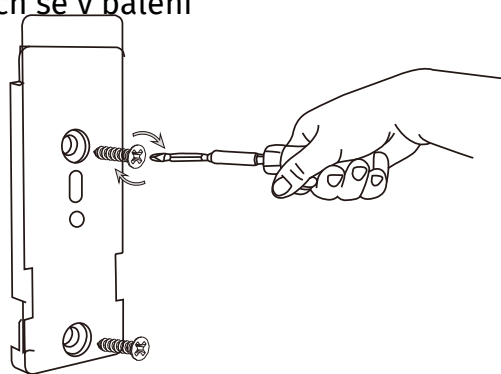



③ Shown as the figure below:

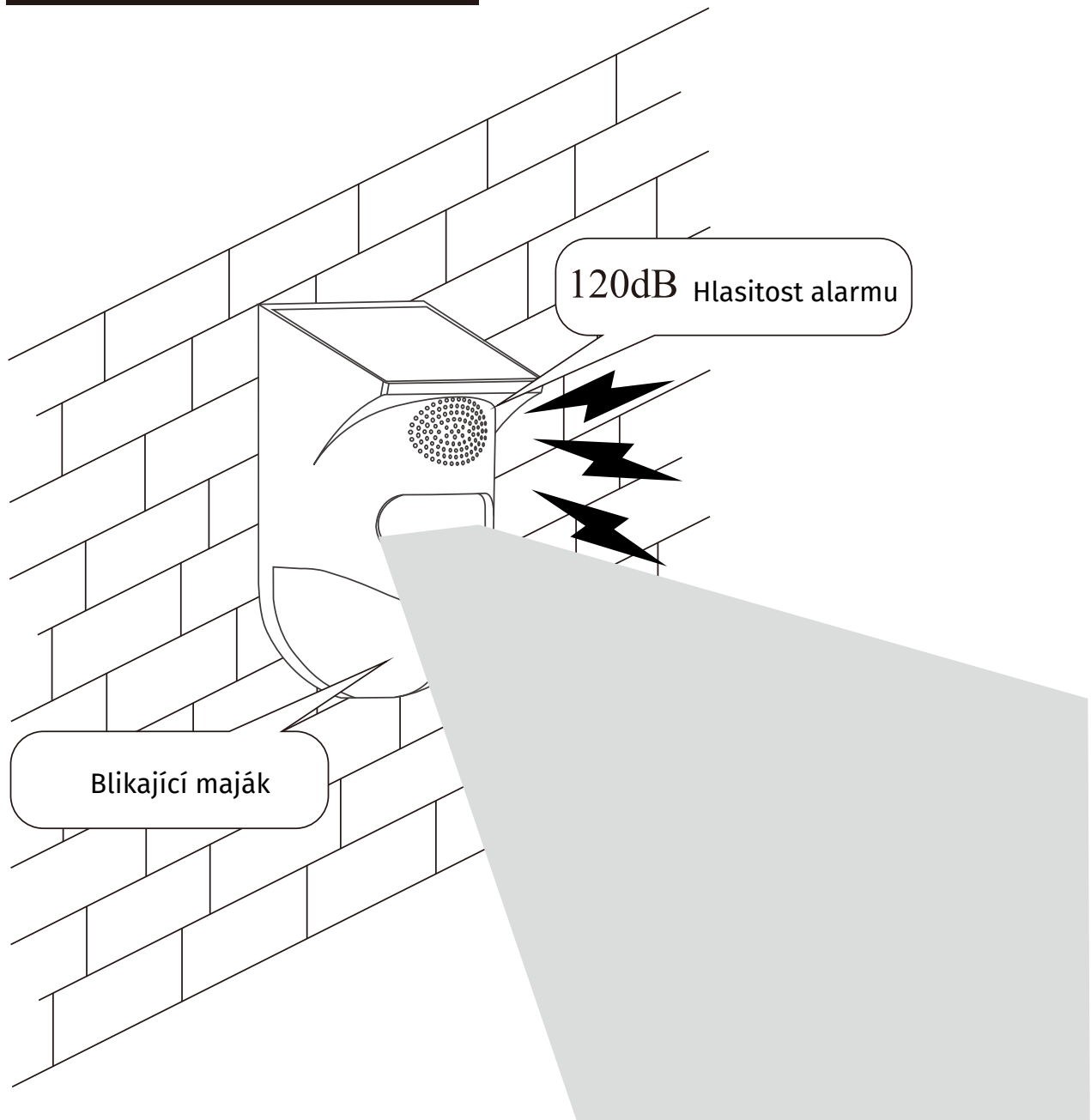

VII. Test alarm

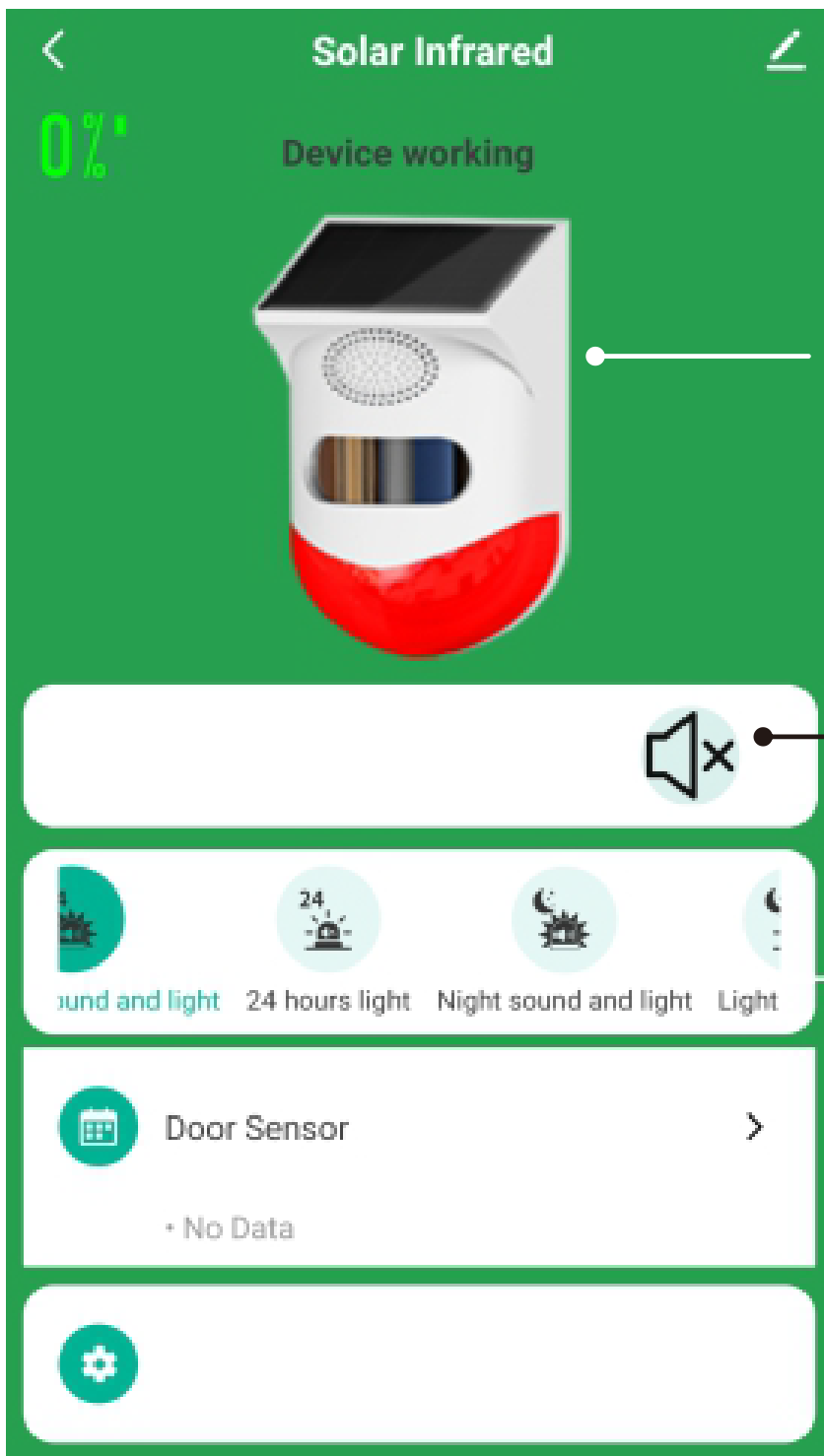



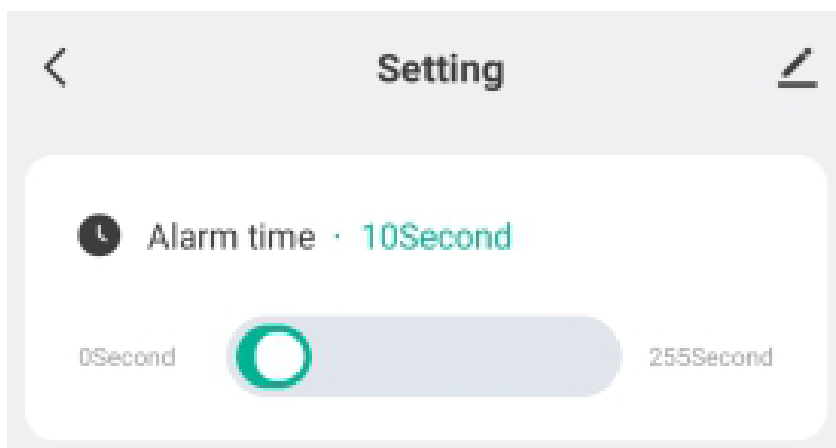

Jakmile je zařízení po alarmovém hlášení, přejde do režimu spánku

 Ztišení alarmu, zastavení



Zde můžete regulovat délku zvukového alarmu, je-li zařízení v režimu hibernace, nelze toto nastavení provést.



Aplikace Vás upozorní na nízký stav baterie, je-li její úroveň nabití pod 20%