

YSMT-750 – pohon pro ovládání žaluzií

Uživatelský manuál



Tento pohon nemá úplně všechny funkce zmíněné v tomto manuálu. Berte tento manuál, jako universální k více modelům vyrobeným stejným výrobcem.

Popis:

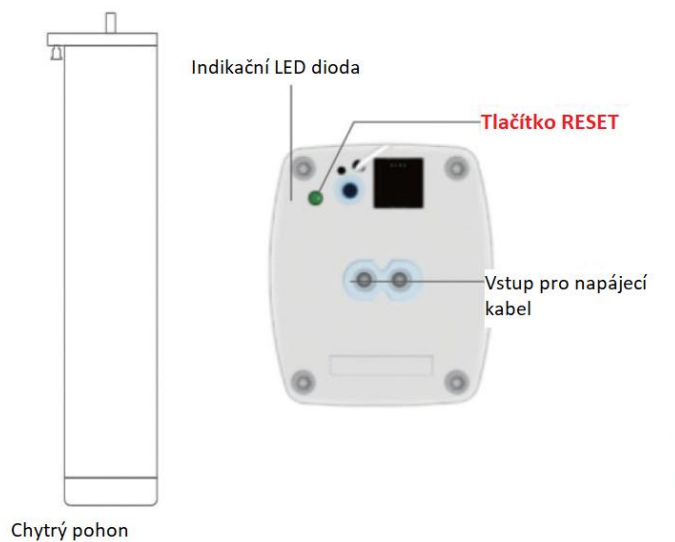

RESET tlačítko:

Přidání zařízení do aplikace: Stiskněte tlačítko RESET 3x za sebou a poté dlouho podržte po dobu cca. 5 sekund dokud nezačne indikační LED dioda rychle blikat.

Odstranění zařízení: Stiskněte tlačítko RESET 3x za sebou a podržte jej po dobu 5 sekund, dokud nezačne LED indikátor rychle blikat

Indikační LED dioda:

Barva: zelená (může se lišit v každé nové dodávce, nebo také dle modelu)

Blikání: zařízení bliká, jakmile vysílá WiFi signál pro párování s aplikací

Základní parametry:

Jmenovitý výkon: 48W

Jmenovitý proud: 2A

Jmenovitý točivý moment: 1.5 – 2Nm

Rychlost běhu: 14cm/s

Radio frekvence: 2.4G 433.92MHZ

Max. účinná zátěž: 50Kg

Hmotnost trupu: 0.9Kg

Hlučnost: 38dB

Min. šířka: 0.3m

Max. šířka: 12m

Třída ochrany: IP41 (interiér)

Čas běhu: 3s 50%

Provozní teplota: -10 – 50°C

Provozní napětí: 100 – 240V 50/60Hz

Vlastnosti:

- Tichý DC motor
- Ovládání pomocí aplikace
- Možnost nastavení časovače
- Automatická STOP
- Možnost manuálního ovládání
- Kompatibilní s ostatními Tuya zařízeními
- Vhodné pro rovné i zahnuté kolejnice
- Ovládání pomocí tlačítek
- Ovládání pomocí hlasových příkazů
- Funkce plně automatické paměti limitů

Instalace pohonu:

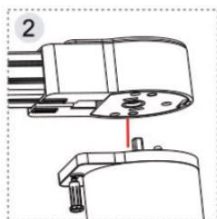

1. zkontrolujte, zda je vytažení zajišťovací tyče ve schematické poloze. Pokud je na pravé straně schématu, vytáhněte vytahovací táhlo zámku a zároveň ho táhněte doleva.
2. Motor je vložen do hlavní převodové skříně
3. Vytáhněte zajišťovací tyč doprava, dokud hlava tyče nezapadne do pravého koncového otvoru.

Demontáž pohonu:

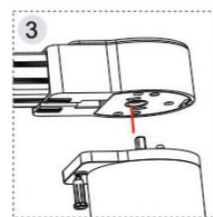
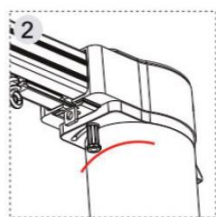
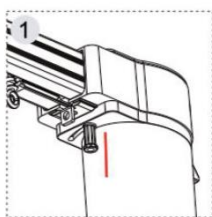

1. Stáhněte zajišťovací tyč směrem dolů, aby se horní část vysunula z koncového otvoru.
2. zatáhněte a posuňte zajišťovací tyč na levou stranu.
3. Odejměte motor

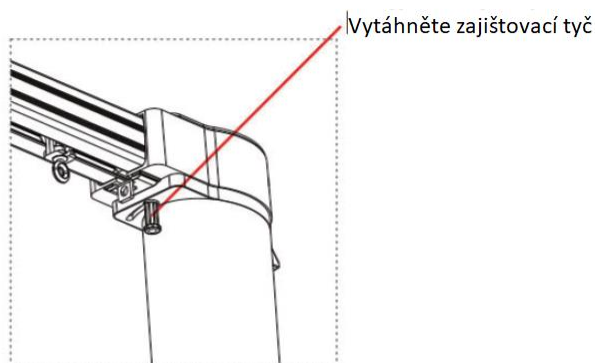

Upozornění!

Instalujte dle obrázkových schémat
Vložte motor do pohonné jednotky a pod stejným úhlem.
Otočte motorem tak, aby byl rovnoběžný s dráhou, zámková vložka se automaticky odrazí.

Dálkové ovládání:

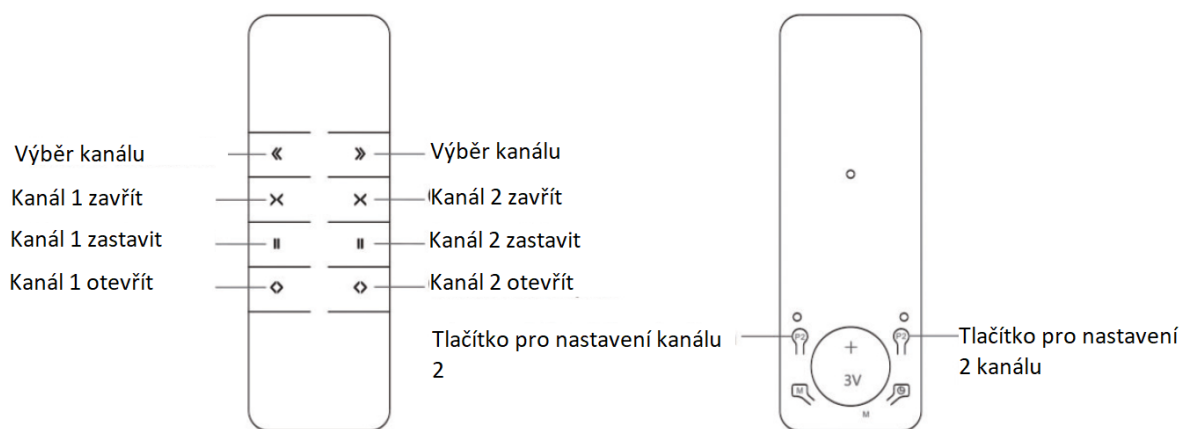

Nastavení dálkového ovladače:

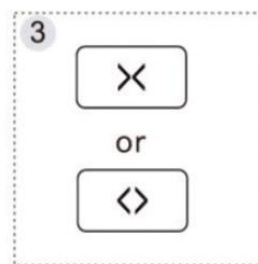
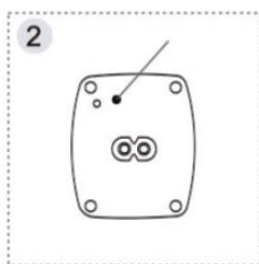
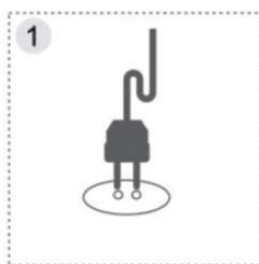

1. Zapněte motor
2. Podržte tlačítko RESET po dobu 3 sekund dokud se indikační LED nerozsvítí
3. Podržte dlouze jedno z tlačítek otevřít nebo zavřít. Indikační LED rychle zabliká pro potvrzení konfigurace

Odstranění dálkového ovladače:

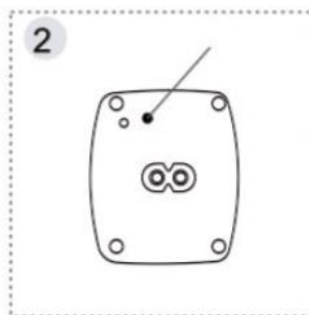
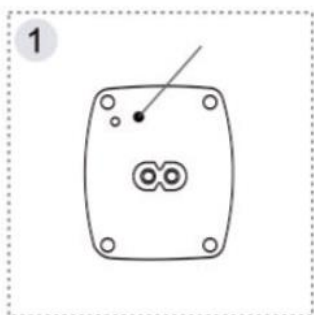

1. Podržte tlačítko RESET dokud se indikační LED nerozsvítí
2. Poté podržte opětovně RESET po dobu 7 sekund dokud se LED indikace nezhasne. Tímto byl odstraněn kanál

Změna směru chodu motoru:

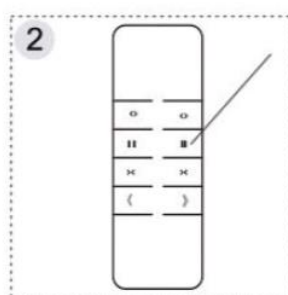
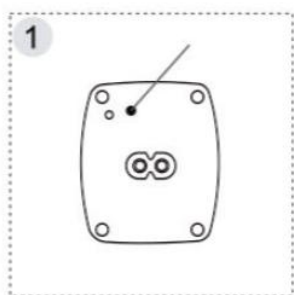

1. Podržte RESET po dobu 3 sekund dokud se indikační LED nerozsvítí
2. Na ovladači stiskněte tlačítko ZASTAVIT. Indikační LED začne blikat a motor změni směr

Ovládání suchého kontaktu:

Pohon má vstup pro suchý kontakt, díky čemuž je možnost ovládání třemi způsoby a cyklus přepínání tří režimů podle nastavení přepínače režimů

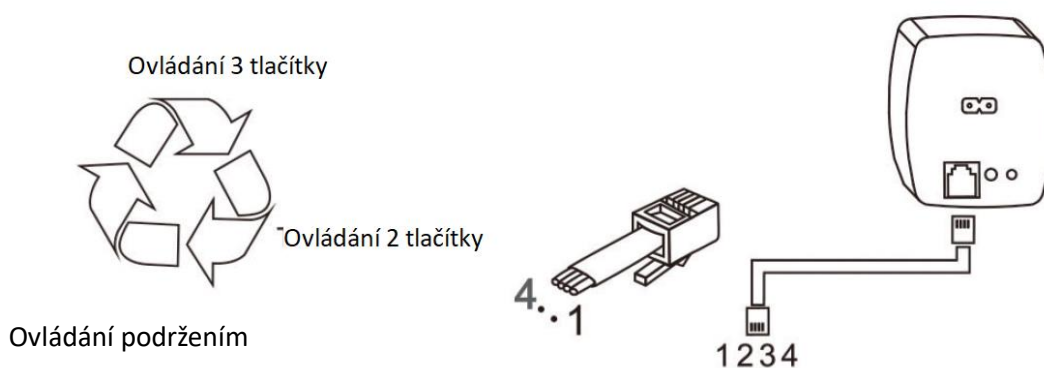

Třítlačítkové ovládání

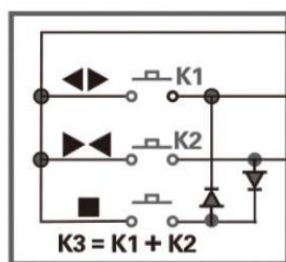

3 2 1 4
(Prázdné)

Akce	K1	K2
◀▶ (Otevřít)	Zapnuto	Vypnuto
▶▶ (Zavřít)	Vypnuto	Zapnuto
■ (Zastavit)	Zapnuto	Zapnuto
Čas akce musí trvat méně než 1s		

Dvoutlačítkové ovládání

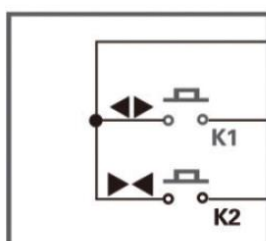

3 2 1 4
(Prázdné)

Akce	K1	K2
◀▶ (Otevřít)	Zapnuto	Vypnuto
▶▶ (Zavřít)	Vypnuto	Zapnuto
■ (Zastavit)	Stiskněte opětovně jakékoliv tlačítko	

Ovládání podržením

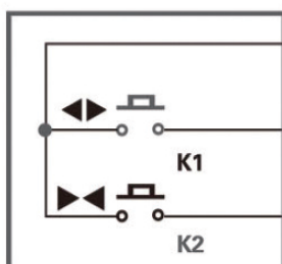

3 2 1 4
(prázdné)

Akce	K1	K2
◀▶ (Otevřít)	Zapnuto	Vypnuto
▶▶ (Zavřít)	Vypnuto	Zapnuto
■ (Zastavit)	Vypnuto	Vypnuto
Čas akce musí pokračovat		

Pokud máte WiFi pohon stáhněte si do Vašeho mobilního telefonu aplikaci **Tuya Smart** nebo **Smart Life** (obě aplikace mají stejné rozhraní, liší pouze drobnostmi)

Párování s aplikací:

Upozornění! Následující postup berte pouze jako univerzální. Aplikace se nejméně 4x ročně aktualizuje a s každou aktualizací přichází také změny. Může se tedy stát, že se změní názvy seznamů zařízení, rozšíří se CZ překlad nebo se také může změnit vzhled rozhraní aplikace včetně symbolů, ikon atd.



1
Nainstalujte aplikaci **Tuya Smart**, nebo **Smart life**.
Můžete použít i tento QR kód



2
3x za sebou krátce stiskněte RESET a následně jej dlouze podržte dokud nezačne indikační LED blikat

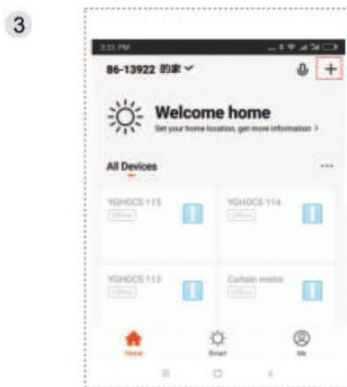

3
V aplikaci klikněte na + v pravém horním rohu

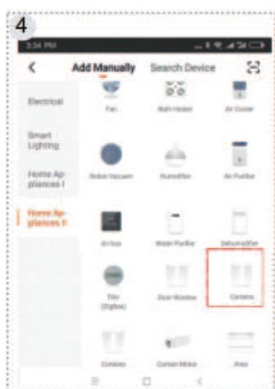

4
V seznamu vyberte "Curtain"

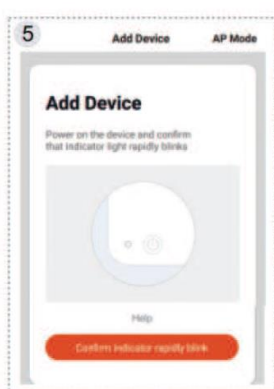

5
Zadejte název Vaší WiFi sítě a heslo a potvrďte.
Dbejte na to, abyste byli momentálně připojeni k 2.4G síti. 5G není podporována.



6
Jakmile je úspěšně zařízení spárováno, aplikace přejde do nastavní názvu zařízení. Můžete libovolně zadat svůj název.

Popis rozhraní aplikace:

